

essentiel 

Micro-chaîne bluetooth

MS-6001 BT



Notice d'utilisation

Pour vous aider à bien vivre votre achat

Vous venez d'acquérir un produit de la marque Essentiel b et nous vous en remercions. Nous apportons un soin tout particulier à la **FIABILITÉ**, à la **FACILITÉ D'USAGE** et au **DESIGN** de nos produits.

Nous espérons que cette micro-chaîne bluetooth* vous donnera entière satisfaction.

sommaire

votre produit	7
Contenu de l'emballage	7
Caractéristiques techniques	7
Description de l'appareil	8
VUE DE FACE	8
VUE ARRIÈRE	9
Description de la télécommande	10
INSERTION DES PILES	12
ORIENTATION DE LA TÉLÉCOMMANDE	12
consignes d'usage	13
Consignes de sécurité	13
Installation	14
Espace de ventilation	15
Condensation	15
Recyclage des piles	15
Équipements électroniques	15
branchements	16
Interconnexion des deux unités	16
Connexion des haut-parleurs	16
Branchement de l'antenne FM	17
Connexions audio analogiques	18
Branchement d'un casque audio	19
Raccordement au réseau électrique	19
utilisation de base	20
Allumer ou éteindre la micro-chaîne	20
Régler l'heure	20
Programmer l'alarme	20
Programmer la mise en veille	21
Sélectionner la source de lecture	22
Ajuster le volume	22
Sélectionner un effet sonore	22
Régler la luminosité de l'écran	22

lire un CD audio	23
Fonctions de base	23
Répétition de lecture	24
Lecture aléatoire	24
Programmer une liste de lecture	24
lire des Fichiers audio à partir d'un périphérique USB	25
Fonctions de base	25
Répétition de lecture	26
Lecture aléatoire	26
Programmer une liste de lecture	26
écouter la radio	27
Effectuer un balayage automatique de la bande FM	27
Rechercher automatiquement une station FM	27
Rechercher une station FM manuellement	27
Programmer des stations FM manuellement	28
Effacer les stations présélectionnées	28
Écouter une fréquence mémorisée	28
Afficher les informations RDS	28
connecter un périphérique bluetooth*	29
Utilisation de la télécommande en mode bluetooth*	30
Détection des appels entrants	30
Annuler la connexion bluetooth* active	30
entretien et nettoyage	31
Nettoyage de la micro-chaîne	31
Remarques concernant les disques	31
guide de dépannage	32
déclaration UE de conformité simplifiée	34

votre produit

Contenu de l'emballage

- 1 micro-chaîne MS-6001 BT
- 1 télécommande (2 piles LR03 AAA fournies)
- 1 câble d'alimentation
- 1 antenne
- 1 câble Jack 3,5 mm / RCA
- 1 notice d'utilisation

Caractéristiques techniques

Marque	Essentiel b
Modèle	MS-6001BT
Tension d'alimentation	220-240V ~ 50/60Hz
Tension de sortie USB	5V  500mA
Formats audio supportés en USB et CD	MP3
Profil bluetooth*	Version 3.0 / 2402-2480 MHz
Puissance émise	< 100 mW
Tuner	Plage de fréquences : 87.5 MHz ~ 108 MHz Mémorisation des stations (20 présélections)
Caractéristiques sonores	Bande passante : 50 Hz ~ 20 KHz
Consommation (max)	40W
Consommation max. en veille	< 0,5W
Puissance de sortie (max)	2 x 50W
Connectiques	1 entrée audio RCA 1 port USB (lecture uniquement) 1 sortie casque jack 3,5 mm Connecteurs pour hauts parleurs droite / gauche 1 port USB (service uniquement) 1 prise antenne FM
Dimensions (L x P x H)	Micro-chaîne : 160 x 257 x 156 mm Haut-parleurs : 252 x 140 x 214 mm
Poids	7.2 kg

* Ce produit Essentiel b est compatible avec les marques citées (marques appartenant à des tiers et n'ayant aucun lien avec Sourcing & Creation).

Description de l'appareil

VUE DE FACE

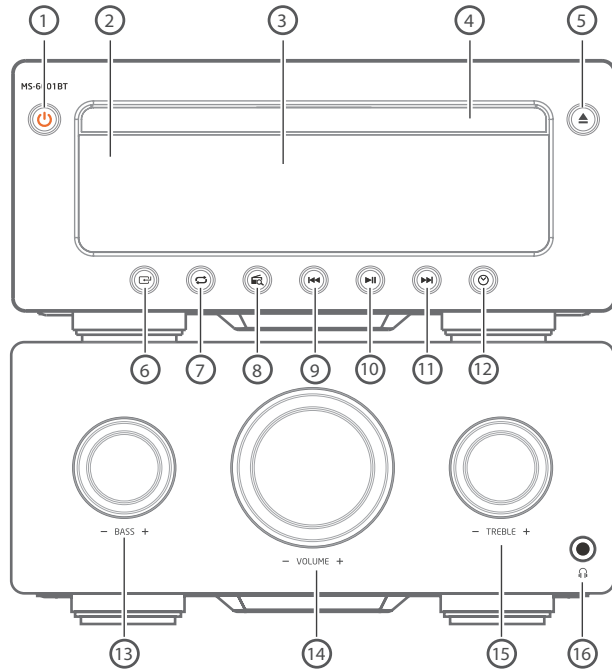

1	Allumer ou mettre en veille la micro-chaîne	9	Accéder à la piste précédente ou à la station FM mémorisée précédente
2	Capteur infrarouge de a télécommande	10	Débuter ou mettre en pause la lecture
3	Écran LCD	11	Accéder à la piste suivante ou à la station FM mémorisée suivante
4	Compartiment à disque	12	Afficher ou régler l'heure / Régler l'alarme
5	Ouvrir le compartiment à disque	13	Régler le niveau de basses
6	Sélectionner la source de lecture	14	Régler le volume
7	Définir un ordre de répétition (CD/USB)	15	Régler le niveau des aigus
8	Effectuer un balayage de la bande FM	16	Prise casque 3,5mm

VUE ARRIÈRE

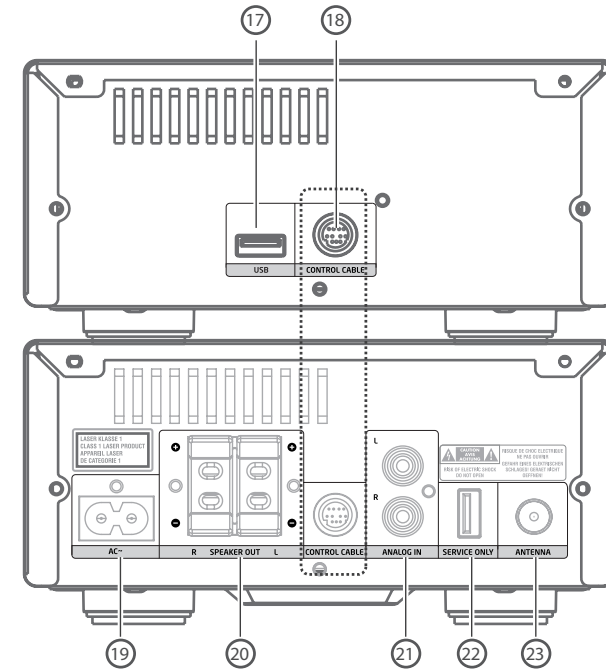

17	Prise USB destinée à la lecture et à la charge
18	Prise d'interconnexion entre les deux unités
19	Connecteur d'alimentation
20	Connecteurs des enceintes droite et gauche
21	Entrées audio RCA rouge et blanche
22	Prise de service, réservée à la maintenance de l'appareil
23	Prise de l'antenne FM

Description de la télécommande

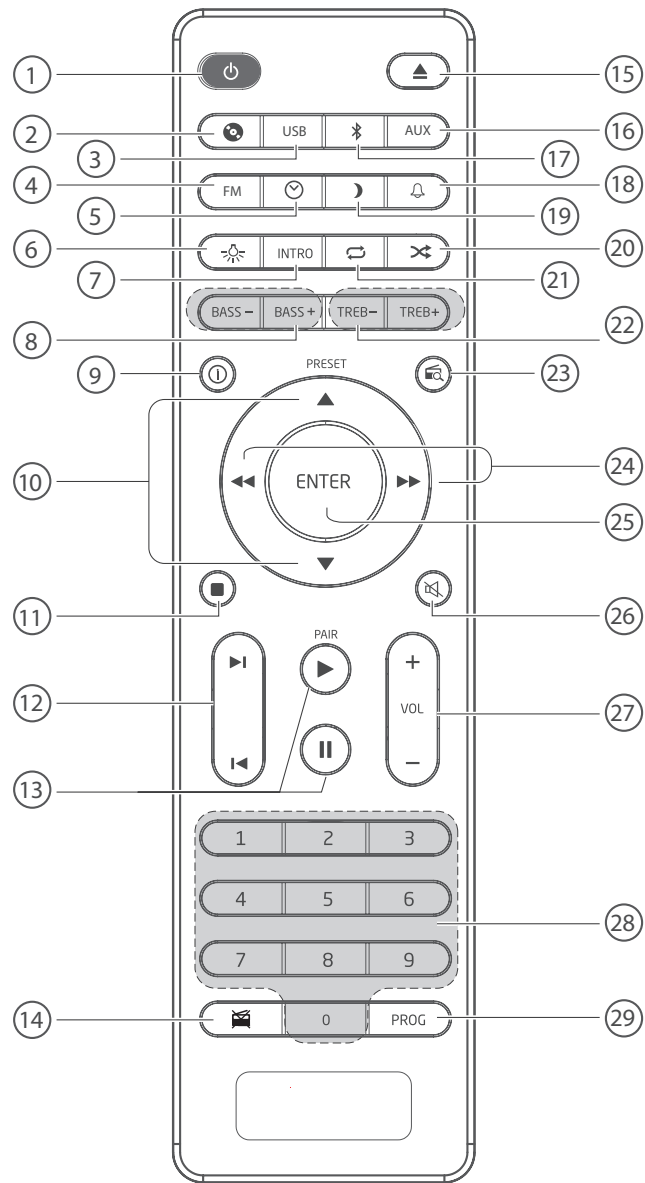

1	Allumer ou mettre en veille l'appareil	16	Accéder directement à la source auxiliaire AUX
2	Accéder directement à la source CD	17	Accéder directement au mode bluetooth*
3	Accéder directement à la source USB	18	Régler ou afficher l'alarme
4	Accéder directement à la source FM	19	Régler un délai de mise en veille
5	Régler ou afficher l'heure	20	Activer la lecture aléatoire (CD/USB)
6	Régler le rétroéclairage de l'écran	21	Définir un ordre de répétition
7	Activer le mode Intro (10 premières secondes de chaque piste en USB/CD)	22	Ajuster le niveau des aigus
8	Régler le niveau des basses	23	Effectuer un balayage complet de la bande FM
9	Afficher/masquer les informations de la piste en cours de lecture ou de la station FM (RDS)	24	En mode FM, rechercher une station de radio / Lire une piste audio en vitesse accélérée
10	En mode FM, accéder la station mémorisée suivante ou précédente	25	Valider une action
11	Arrêter la lecture Supprimer les stations FM mémorisées	26	Désactiver le volume
12	Accéder à la piste précédente ou suivante	27	Augmenter ou diminuer le volume
13	Débuter ou mettre en pause la lecture	28	Touches numériques (0 à 9)
14	Supprimer les stations FM mémorisées	29	Effectuer une programmation
15	Ouvrir le compartiment à disque		

INSERTION DES PILES



Ouvrez le couvercle situé à l'arrière de la télécommande.

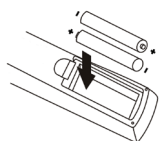

Positionnez les piles dans le boîtier en respectant les indications de polarité « + » et « - » indiquées.

Remplacez le couvercle.

ORIENTATION DE LA TÉLÉCOMMANDE

Orientez la télécommande vers le capteur infrarouge situé à l'avant de la micro-chaîne dans un angle de 30° pour que celle-ci reçoive les informations transmises.

- La portée de la télécommande est de 6 mètres.
- Assurez-vous qu'il n'y ait pas d'obstacles entre la télécommande et le capteur infrarouge et que la lumière du soleil ou une autre source lumineuse ne reflète pas dessus.

consignes d'usage

LISEZ ATTENTIVEMENT CES INSTRUCTIONS AVANT D'UTILISER L'APPAREIL ET CONSERVEZ LES POUR POUVOIR VOUS Y REPORTER ULTÉRIEUREMENT.

Consignes de sécurité



ATTENTION : POUR RÉDUIRE LES RISQUES D'INCENDIE OU DE CHOC ÉLECTRIQUE, N'OUVREZ PAS LE COUVERCLE OU LE PANNEAU ARRIÈRE.

Aucune pièce de cet appareil ne peut être réparée ou remplacée par l'utilisateur. Confiez les réparations et l'entretien exclusivement à un personnel qualifié. Tout démontage de l'appareil entraînera l'annulation de la garantie.



Le symbole de l'éclair dans un triangle équilatéral attire l'attention de l'utilisateur sur la présence, dans le boîtier de l'appareil, d'une tension élevée, non isolée, dont l'amplitude pourrait être suffisante pour constituer un risque de décharge électrique sur les personnes.



Le point d'exclamation inscrit dans un triangle équilatéral attire l'attention de l'utilisateur sur la présence de consignes de sécurité importantes de fonctionnement ou de maintenance (entretien courant) dans la notice accompagnant l'appareil.

ATTENTION : NE DÉMONTÉZ PAS ET N'ESSAYEZ PAS D'OUVRIR VOTRE APPAREIL CAR L'OUVERTURE ET LE RETRAIT DU BOÎTIER POURRAIENT VOUS EXPOSER A DES TENSIONS DANGEREUSES ET A D'AUTRES DANGERS. CONSULTEZ VOTRE CENTRE DE SERVICES APRÈS-VENTE POUR TOUTE DEMANDE DE RÉPARATION OU DE REMPLACEMENT DE PIÈCE.

ATTENTION : AFIN D'ÉVITER TOUT RISQUE D'ÉLECTROCUTION, VEUILLEZ INSÉRER CORRECTEMENT LA FICHE DANS LA PRISE MURALE.

Avant de brancher votre appareil, assurez-vous que la tension électrique de votre domicile correspond à celle indiquée sur la plaque signalétique de l'appareil.

Branchez votre appareil sur une prise secteur facilement accessible. Le câble d'alimentation constitue le seul moyen de débrancher l'appareil totalement de l'alimentation secteur. Pour être certain que l'appareil n'est plus alimenté, ce câble doit être débranché de la prise murale.

Lorsque vous débranchez le câble d'alimentation, tirez-le toujours au niveau de la fiche, ne tirez pas sur le câble lui-même.

Veillez à ce que le cordon d'alimentation ne puisse être écrasé ou coincé, en particulier au niveau des fiches, des prises de courant et au point de raccordement de l'appareil.

Veillez à positionner le cordon d'alimentation de telle sorte qu'il soit impossible de marcher ou de trébucher dessus.

Veillez à débrancher l'appareil de la prise de courant en cas d'orage ou de non utilisation prolongée.

Si votre appareil fonctionne de manière inhabituelle, et particulièrement s'il émet des sons ou des odeurs qui vous paraissent anormaux, débranchez-le immédiatement et faites-le examiner par un réparateur qualifié.

Cet appareil est destiné à un usage domestique uniquement et à l'intérieur d'une habitation. N'utilisez l'appareil que comme indiqué dans cette notice d'utilisation.

Si le câble d'alimentation est endommagé, il doit être remplacé par votre revendeur, son service après-vente ou une personne de qualification similaire afin d'éviter un danger. Une maintenance est nécessaire dans les cas suivants :

- lorsque le cordon d'alimentation ou la fiche est endommagé(e),
- lorsque du liquide a été renversé ou des objets ont été insérés dans l'appareil,
- si l'appareil a été exposé à la pluie ou à l'humidité,

Installation

Veillez à installer l'appareil et les haut-parleurs sur une surface plane et stable.

N'exposez pas l'appareil à la lumière directe du soleil et tenez-le éloigné des sources de chaleur, telles que des radiateurs, des appareils de chauffage, des fours ou autres appareils (incluant les amplificateurs) produisant de la chaleur.

Ne placez pas sur l'appareil de sources de flammes nues, telles que des bougies allumées, et ne placez pas d'objet contenant un liquide (un vase, par exemple) sur l'unité ou les haut-parleurs.

L'appareil et les haut-parleurs ne doivent pas être exposés à des éclaboussures.

- si l'appareil ne fonctionne pas normalement,
- si l'appareil est tombé ou qu'il a été endommagé de quelque façon que ce soit.

Cet appareil ne doit pas être utilisé par des enfants sans surveillance. Veillez à ce que les enfants ne jouent pas avec l'appareil.

N'utilisez jamais d'objets pointus pour accéder à l'intérieur de l'appareil ou des haut-parleurs.

Gardez le couvercle fermé afin que la lentille ne soit pas exposée à la poussière. **NE TOUCHEZ PAS LA LENTILLE.**

Ne placez pas d'objets remplis d'eau, tels que des vases, sur l'appareil. N'utilisez jamais cet appareil près de l'eau, par exemple près d'une baignoire, d'un évier, dans un sous-sol humide, près d'une piscine ou de toute autre source d'humidité.

Veillez à ce qu'aucun objet ne tombe et qu'aucun liquide ne coule à l'intérieur de l'appareil par les ouvertures de ventilation.

Ne posez pas l'appareil sur un chariot, un support, un trépied, une console ou une table instable. L'appareil pourrait tomber et risquer de blesser un enfant ou un adulte, et le lecteur pourrait être sérieusement endommagé. Utilisez seulement les chariots, supports, trépieds, consoles et tables spécifiés par votre magasin revendeur.

Espace de ventilation

Utilisez cet appareil uniquement dans des climats tempérés. Évitez les climats tropicaux et particulièrement humides.

Laissez toujours un espace de ventilation suffisant autour de l'appareil et des haut-parleurs. Ne placez aucun objet à moins de 10 cm autour de l'appareil.

Condensation

La condensation peut se former à l'intérieur du lecteur s'il est transporté d'un endroit chaud vers l'extérieur, ou si la température de la pièce augmente rapidement. Bien que la condensation ne peut endommager le lecteur, elle peut entraver

Cet appareil doit être placé dans un endroit et dans une position qui ne nuit pas à sa bonne ventilation. Par exemple, ne placez pas l'appareil sur un lit, un canapé ou tout autre objet qui pourrait obstruer les orifices d'aération. Ne le placez pas dans un meuble fermé (tel qu'une bibliothèque ou un placard) qui empêcherait l'air de circuler par les orifices prévus à cet effet.

ses performances temporairement. Laissez le lecteur s'adapter à la température ambiante pendant environ une heure avant de le mettre en marche.

Recyclage des piles

Ne jetez pas les piles avec les ordures ménagères. Afin de préserver l'environnement, débarrassez-vous des piles conformément aux réglementations en vigueur.

Déposez-les dans votre conteneur à piles le plus proche ou rappez-les dans votre magasin.



Équipements électroniques

Votre micro-chaîne bluetooth* utilise la technologie bluetooth*. Elle transmet et reçoit des fréquences radioélectriques (HF) autour de 2,4 GHz. Ces émissions d'hyperfréquences peuvent perturber le fonctionnement de nombreux appareils électroniques. Afin d'éviter tout accident, arrêtez votre micro-chaîne bluetooth* lorsque vous vous situez dans les endroits suivants :

- endroits où du gaz inflammable est présent,

Ne rechargez jamais les piles non-rechargeables, ne démontez pas les piles, ne les jetez pas dans un feu.

Ne les exposez pas à des températures élevées ou à la lumière directe du soleil.

Ne les incinerez pas.

dans un hôpital, un train, un avion ou une station essence,

- à proximité de portes automatiques ou d'alarmes incendie,
- zones de dynamitage.

Si vous possédez un stimulateur cardiaque ou autre prothèse, demandez conseil à votre médecin

APPAREIL A LASER
DE CLASSE 1

MISE EN GARDE :
DES RADIATIONS DE LASER INVISIBLES PEUVENT S'ÉCHAPPER QUAND L'APPAREIL EST DÉMONTÉ ET QUE LES DISPOSITIFS DE SÉCURITÉ SONT NEUTRALISÉS.
ÉVITEZ DE VOUS EXPOSER AUX FAISCEAUX.

Ce produit contient un dispositif émettant un laser de faible puissance.

branchements

Interconnexion des deux unités

Afin d'alimenter les deux éléments de votre micro-chaîne, commencez par brancher le câble d'interconnexion fourni sur les deux prises CONTROL CÂBLE, comme indiqué sur le schéma ci-dessous :

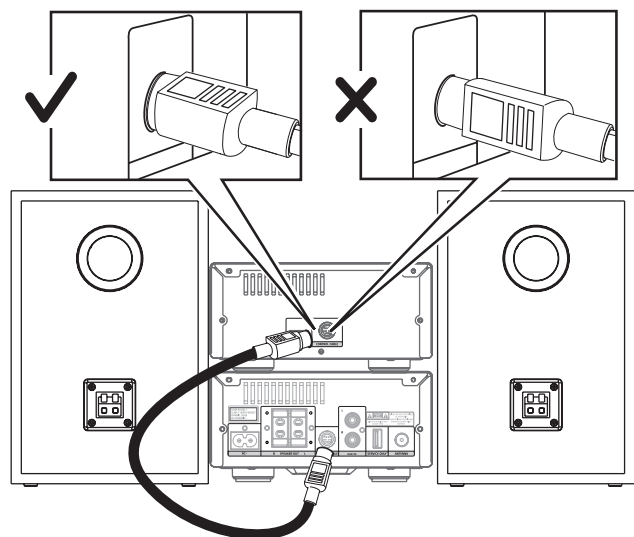

Les deux extrémités planes du câble d'interconnexion doivent être insérées à l'horizontale, faute de quoi les connecteurs risquent d'être endommagés.

Connexion des haut-parleurs

1. Connectez le câble sur le haut-parleur gauche. Pour cela, appuyez sur la pince rouge (+) au dos du haut-parleur, insérez la section dénudée du câble rouge et noir puis relâchez la pince. Appuyez ensuite sur la pince noire (-), insérez la section dénudée du câble noir puis relâchez la pince.
2. A présent, connectez l'autre extrémité du câble sur le bornier gauche de la micro-chaîne, en suivant la même procédure : section dénudée du câble rouge et noir sur la pince rouge (L+), section dénudée du câble noir sur la pince noire (L-).
3. Enfin, procédez de même pour le haut-parleur droit en connectant le câble sur les pinces (+) et (-) de l'enceinte et sur les pinces (R+) et (R-) de la micro-chaîne.

Utilisez uniquement les haut-parleurs fournis. L'utilisation d'autres haut-parleurs risque d'endommager l'appareil et/ou de nuire à la qualité du son.

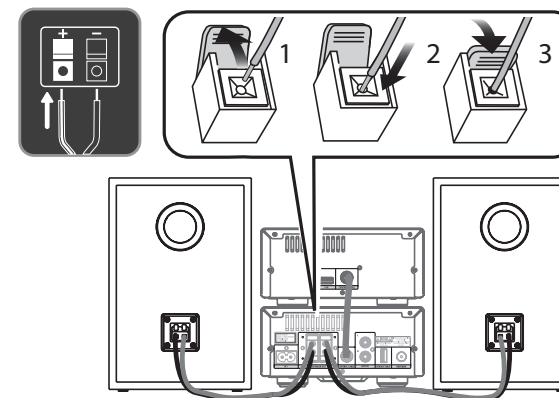

La position des haut-parleurs affecte la qualité du son. Veuillez respecter une distance entre les haut-parleurs et le mur de 30 cm à 100 cm et de 100 cm et 120 cm entre les deux haut-parleurs en fonction de votre propre environnement.

Branchement de l'antenne FM

1. Connectez le câble de l'antenne FM à la prise d'antenne située à l'arrière de la micro-chaîne. Pour une réception optimale, déployez entièrement l'antenne et modifiez-en la position.

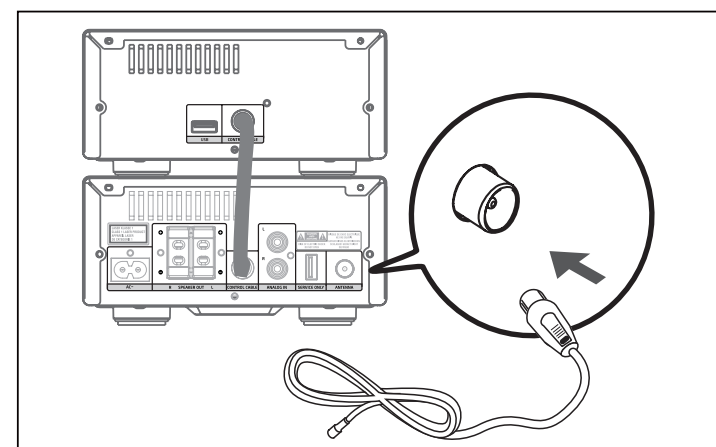

2. En cas de mauvaise réception FM, vous pouvez raccorder votre micro-chaîne à une antenne externe.

Connexions audio analogiques

Vous pouvez également connecter un appareil audio externe à la micro-chaîne en utilisant les deux prises RCA. Ces prises analogiques servent au raccordement audio de tous types de sources (lecteur CD ou lecteur MP3, console de jeux, téléviseur...). Chaque canal est identifié par une couleur spécifique : le rouge pour le canal droit et le blanc pour le canal gauche.

CONNEXION D'UN PÉRIPHÉRIQUE AUDIO VIA LA PRISE CASQUE

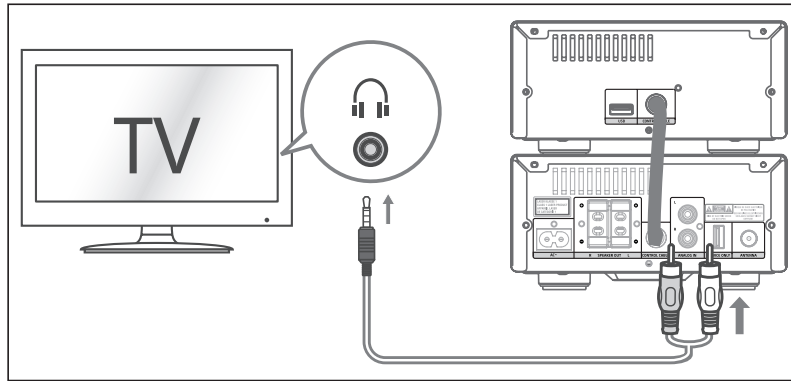

1. Connectez l'extrémité du câble audio (prises RCA blanche et rouge) sur les prises AUDIO OUT (25) situées à l'arrière de votre micro-chaîne.
2. Connectez l'autre extrémité du câble (prise jack 3.5 mm) à la prise audio de votre périphérique, comme indiqué sur le schéma ci-dessus.
3. Sélectionnez la source **AUX** sur la micro-chaîne et lancez la lecture.

CONNEXION D'UN PÉRIPHÉRIQUE EXTERNE VIA LA SOURCE AUXILIAIRE

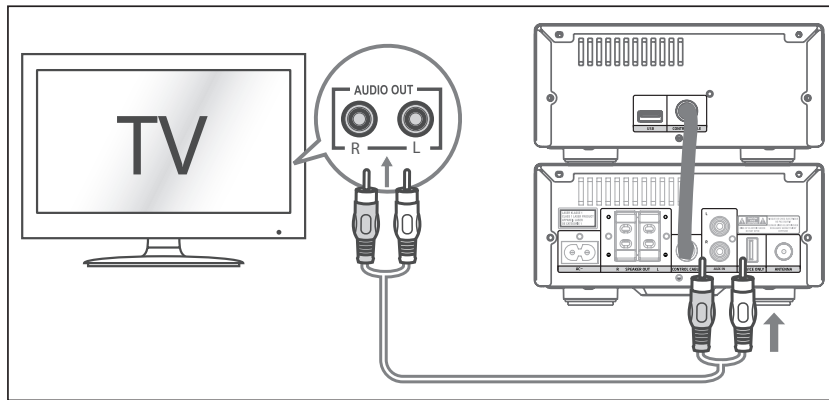

1. Connectez l'extrémité du câble audio (prises RCA blanche et rouge) aux prises AUDIO OUT (25) situées à l'arrière de votre micro-chaîne.
2. Connectez l'autre extrémité du câble aux prises RCA rouge et blanche de votre périphérique, comme indiqué sur le schéma ci-contre.
3. Sélectionnez la source **AUX** sur la micro-chaîne et lancez la lecture.

Branchement d'un casque audio

Branchez votre casque sur la prise casque située sur la face avant de la micro-chaîne. Le volume du casque est automatiquement ajusté en fonction du volume de la micro-chaîne.

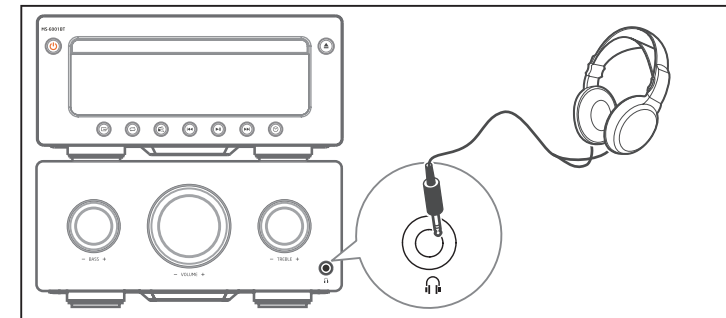

Raccordement au réseau électrique

Branchez une extrémité du câble d'alimentation au dos de la micro-chaîne, puis l'autre extrémité sur une prise de courant alternative 220-240 V, comme indiqué sur le schéma ci-dessous.

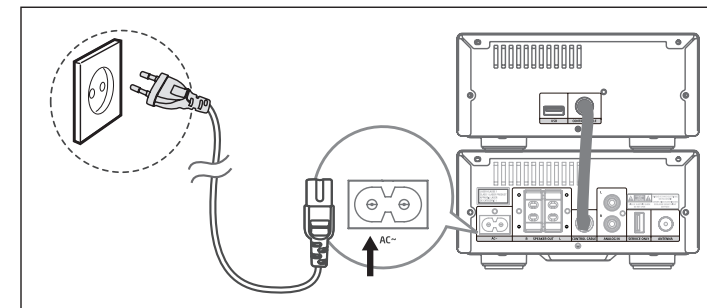



Votre micro-chaîne est équipée d'une fonction de mise en veille automatique. Si, dans un délai de 15 minutes, aucune musique n'est diffusée en mode USB, AUX, DISC, BT ou aucune action effectuée sur les périphériques connectés, l'appareil se met automatiquement en veille.

utilisation de base

Allumer ou éteindre la micro-chaîne

1. Pour allumer la micro-chaîne, appuyez sur la touche de votre micro-chaîne (1) ou de votre télécommande (1). Le message d'accueil **HELLO** s'affiche sur l'écran.
2. Pour éteindre l'appareil, appuyez à nouveau sur la touche de votre micro-chaîne (1) ou de votre télécommande (1). Le message de fin **STANDBY** s'affiche sur l'écran.

Régler l'heure

1. Lorsque la micro-chaîne est en veille, maintenez la touche de la télécommande (5) ou le bouton de l'appareil (12) enfoncés pendant quelques secondes pour accéder au réglage de l'horloge.
2. Le message **CLOCK SET** s'affiche sur l'écran de la micro-chaîne puis les chiffres de l'heure clignotent.
3. Appuyez sur et (10) pour régler l'heure puis appuyez sur **ENTER** ou sur pour confirmer.
4. Les chiffres des minutes clignotent sur l'écran.
5. Appuyez sur et pour régler les minutes puis appuyez sur **ENTER** ou sur pour confirmer.

Lorsque la micro-chaîne est allumée, appuyez brièvement sur la touche de la télécommande ou de l'appareil. L'heure s'affiche pendant quelques secondes.

Programmer l'alarme

1. Lorsque la micro-chaîne est en veille, maintenez la touche de la télécommande (18) enfoncée pendant quelques secondes pour accéder au réglage de l'alarme.
2. Le message **TIMER SET** s'affiche sur l'écran de la micro-chaîne puis les chiffres de l'heure clignotent.

3. Appuyez sur et pour régler l'heure puis appuyez sur **ENTER** (25) ou sur la touche pour confirmer.
4. Les chiffres des minutes clignotent sur l'écran.
5. Appuyez sur et pour régler les minutes puis appuyez sur **ENTER** ou sur la touche pour confirmer.
6. A présent, vous devez sélectionner votre source de lecture (USB, FM ou DISC) à l'aide des touches et , puis appuyez sur **ENTER** ou sur la touche pour confirmer.
7. Utilisez les touches ou pour ajuster le niveau du volume de la sonnerie, puis appuyez sur **ENTER** ou sur la touche pour confirmer.
8. Le message **TMR ON** s'affiche sur l'écran de la micro-chaîne, signifiant que l'alarme est activée. Sélectionnez **TMR OFF** avec les touches ou si vous souhaitez désactiver l'alarme.
9. Appuyez une dernière fois sur la touche **ENTER** ou sur la touche pour valider le réglage de l'alarme.

NOTES :

- Si vous avez réglé l'alarme sur le mode radio (**FM**), l'alarme se déclenchera sur la dernière station sélectionnée.
- Pour activer ou désactiver l'alarme, appuyez brièvement sur la touche .

Programmer la mise en veille

La mise en veille programmée permet d'éteindre l'appareil automatiquement après une durée définie. Pour programmer la mise en veille :



1. Appuyez sur la touche de la télécommande (19) lorsque la micro-chaîne est allumée.
2. Le message **SLEEP 120** s'affiche sur l'écran de la micro-chaîne.
3. Sélectionnez la durée souhaitée en appuyant plusieurs fois sur la touche . Les options de sélection de durée s'affichent dans l'ordre suivant :

SLEEP 120 → **SLEEP 90** → **SLEEP 60** → **SLEEP 30**
SLEEP 00 ← **SLEEP 15**

4. L'appareil s'éteindra automatiquement après la durée sélectionnée.
5. Appuyez une nouvelle fois sur la touche pour voir la durée restante avant la mise en veille de l'appareil.

6. Pour annuler la programmation de la mise en veille, appuyez plusieurs fois sur la touche  jusqu'à ce que **SLEEP 00** s'affiche sur l'écran.

Sélectionner la source de lecture

Appuyez successivement sur la touche  située sur la face avant de la micro-chaîne jusqu'à obtenir la source souhaitée. Vous pouvez également accéder aux sources CD  (2) ou bluetooth*  (17) en appuyant sur les touches correspondantes de la télécommande.

Ajuster le volume

Augmenter/baisser le volume :

Tournez la molette de volume située à l'avant de la micro-chaîne ou appuyez sur les touches **VOL +** ou **VOL -** de votre télécommande (27).

Désactiver le son :

Appuyez sur la touche  de votre télécommande (26).

Pour réactiver le son, appuyez à nouveau sur la touche , appuyez sur les touches **VOL +** ou **VOL -** de votre télécommande ou tournez la molette située à l'avant de l'appareil pour augmenter le son.

Sélectionner un effet sonore

Ajustement des basses :

Pour sélectionner le niveau de basses souhaité, appuyez plusieurs fois sur les touches **BASS +** ou **BASS -** de votre télécommande (8) ou tournez la molette située à l'avant de l'appareil (13).

Ajustement des aigus :

Pour sélectionner le niveau d'aigus souhaité, appuyez plusieurs fois sur les touches **TREB +** ou **TREB -** de votre télécommande (22) ou tournez la molette située à l'avant de l'appareil (15).

Régler la luminosité de l'écran

Lorsque la micro-chaîne est allumée, appuyez plusieurs fois sur la touche  (18) de votre télécommande pour régler la luminosité de l'écran. L'écran dispose de 4 niveaux de luminosité.



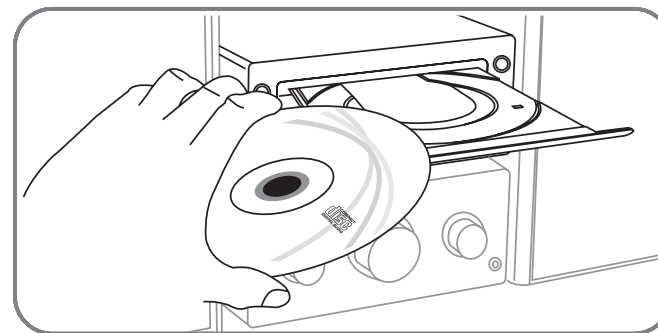

lire un CD audio

Ne regardez jamais le rayon laser émis par l'appareil !





N'insérez jamais de disques comportant des accessoires (stabilisateur, protection en papier, etc.) ni d'objets à l'intérieur de l'appareil. Celui-ci risquerait d'être endommagé.







Votre micro-chaîne peut lire les CD audio ainsi que les MP3 enregistrés sur CD-R ou CD-RW.



1. Allumez l'appareil à l'aide de la touche  de l'appareil ou de la télécommande. Sélectionnez la source **DISC** en appuyant plusieurs fois sur la touche  de la micro-chaîne (6) ou directement sur la touche  de la télécommande (2).
2. Appuyez sur la touche  de la télécommande (15) ou sur le bouton de la micro-chaîne (5) pour ouvrir le compartiment à disque puis placez un disque (face imprimée vers le haut).
3. Refermez le compartiment. L'appareil charge le disque, et la lecture débute ensuite automatiquement. Pour accéder directement à une autre piste, appuyez brièvement sur les touches  ou  de la télécommande (12).
4. Pour les CD contenant des fichiers audio au format MP3, la micro-chaîne débute la lecture par la première piste du premier album dans l'ordre alphabétique.

Fonctions de base



	Débuter la lecture
	Arrêter la lecture
	Accéder à la piste précédente
	Maintenez cette touche appuyée pour lire à rebours en vitesse accélérée

	Accéder à la piste suivante
	Maintenez cette touche appuyée pour lire en vitesse accélérée
INTRO	Écouter les 10 premières secondes de chaque piste
	Activer la lecture aléatoire du disque
	Afficher les informations sur la piste en cours de lecture



Répétition de lecture

- Lors de la lecture d'un CD audio, vous pouvez sélectionner une option de répétition. Appuyez sur la touche  de la télécommande (21) ou de l'appareil (7) pour répéter la lecture d'une piste, la mention **RPT ONE** s'affiche pendant 2 secondes. Appuyez une deuxième fois pour répéter la lecture de l'ensemble du disque, la mention **RPT ALL** s'affiche pendant 2 secondes. Appuyez une troisième fois pour désactiver la répétition, la mention **RPT OFF** s'affiche pendant 2 secondes.
- Lors de la lecture d'un CD de fichiers audio au format MP3, appuyez sur la touche  de la télécommande (21) ou de l'appareil (7) pour répéter la lecture d'une piste, la mention **RPT ONE** s'affiche pendant 2 secondes. Appuyez une deuxième fois pour répéter la lecture d'un album, la mention **RPT ALB** s'affiche pendant 2 secondes. Appuyez une troisième fois pour répéter la lecture de la totalité du disque, la mention **RPT ALL** s'affiche pendant 2 secondes. Appuyez une quatrième fois pour désactiver la répétition, la mention **RPT OFF** s'affiche pendant 2 secondes.



Lecture aléatoire

- Lors de la lecture d'un CD audio ou de fichiers audio au format MP3, appuyez sur la touche  de la télécommande (20) pour activer la lecture aléatoire des pistes. La mention **SHUFFLE** s'affiche pendant 2 secondes.
- Pour désactiver la fonction, appuyez de nouveau sur la touche . La mention **SHUF OFF** s'affiche pendant 2 secondes.

Programmer une liste de lecture

- Lorsque la lecture est à l'arrêt, appuyez sur la touche **PROG** de la télécommande (29). La mention **P01** s'affiche de manière fixe et correspond à la première piste de la liste de lecture. La mention **T01** s'affiche en clignotant et correspond à la piste du CD que vous souhaitez choisir pour débiter votre liste de lecture. Pour faire défiler les pistes du CD, utilisez les touches  ou  de la télécommande (12).
- Appuyez ensuite à nouveau sur la touche **PROG** pour valider votre choix. L'appareil passe



automatiquement à la programmation de la piste suivante. Répétez l'opération aussi souvent que nécessaire (20 pistes maximum).

- Appuyez ensuite sur  de la télécommande (13) ou de la micro-chaîne (10) pour débiter la lecture. Celle-ci s'effectue dans l'ordre que vous avez défini.
- Utilisez les touches  ou  pour naviguer dans votre programmation.

NOTE : Si vous souhaitez sortir du mode de programmation, appuyez sur la touche  de la télécommande (11).

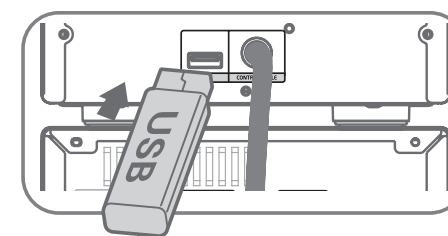
lire des fichiers audio à partir d'un périphérique USB









- Allumez l'appareil à l'aide de la touche  de l'appareil (1) ou de la télécommande (1). Sélectionnez la source **USB** en appuyant plusieurs fois sur la touche  de la micro-chaîne (6).
- Insérez votre périphérique dans le port USB situé à gauche de la prise du CONTROL CÂBLE, à l'arrière de la micro-chaîne. La lecture des fichiers média démarre automatiquement.



Pour pouvoir être lus par la micro-chaîne, vos périphériques USB doivent être au format FAT32.

Fonctions de base



	Débiter, mettre en pause ou reprendre la lecture
	Arrêter la lecture
	Accéder à la piste précédente
	Maintenez cette touche appuyée pour lire à rebours en vitesse accélérée
	Accéder à la piste suivante

	Maintenez cette touche appuyée pour lire en vitesse accélérée
INTRO	Écouter les 10 premières secondes de chaque piste
	Activer la lecture aléatoire du support USB





Répétition de lecture

- Lors de la lecture de fichiers audio au format MP3, appuyez sur la touche  de la télécommande (21) ou de l'appareil (7) pour répéter la lecture d'une piste, la mention **RPT ONE** s'affiche pendant 2 secondes. Appuyez une deuxième fois pour répéter la lecture d'un album, la mention **RPT ALB** s'affiche pendant 2 secondes. Appuyez une troisième fois pour répéter la lecture de la totalité du disque, la mention **RPT ALL** s'affiche pendant 2 secondes. Appuyez une quatrième fois pour désactiver la répétition, la mention **RPT OFF** s'affiche pendant 2 secondes.

Lecture aléatoire

- Lors de la lecture de fichiers audio au format MP3, appuyez sur la touche  de la télécommande (20) pour activer la lecture aléatoire des pistes. La mention **SHUFFLE** s'affiche pendant 2 secondes.
- Pour désactiver la fonction, appuyez de nouveau sur la touche . La mention **SHUF OFF** s'affiche pendant 2 secondes.

Programmer une liste de lecture

- Lorsque la lecture est à l'arrêt, appuyez sur la touche **PROG** de la télécommande (29). La mention **P01** s'affiche de manière fixe et correspond à la première piste de la liste de lecture. La mention **T001** s'affiche en clignotant et correspond à la piste du support USB que vous souhaitez choisir pour débiter votre liste de lecture. Pour faire défiler les pistes du support USB, utilisez les touches  ou  de la télécommande (12).
- Appuyez ensuite à nouveau sur la touche **PROG** pour valider votre choix. L'appareil passe automatiquement à la programmation de la piste suivante. Répétez l'opération aussi souvent que nécessaire (20 pistes maximum).
- Appuyez ensuite sur  de la télécommande (13) ou de la micro-chaîne (10) pour débiter la lecture. Celle-ci s'effectue dans l'ordre que vous avez défini.
- Utilisez les touches  ou  pour naviguer dans votre programmation.

NOTE : Si vous souhaitez sortir du mode de programmation, appuyez sur la touche  de la télécommande (11).

écouter la radio

- Connectez le câble de l'antenne FM à la prise d'antenne située à l'arrière de la micro-chaîne. Pour une réception optimale, déployez entièrement l'antenne et modifiez-en la position. En cas de mauvaise réception FM, vous pouvez raccorder votre micro-chaîne à une antenne externe.

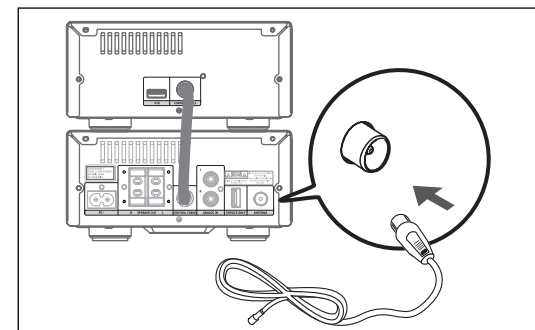



Allumez l'appareil à l'aide de la touche  de l'appareil (1) ou de la télécommande (1). Sélectionnez la source **FM** en appuyant plusieurs fois sur la touche  de la micro-chaîne (6).



Effectuer un balayage automatique de la bande FM

Appuyez sur la touche  de la télécommande (23) ou de l'appareil (8) pour activer le balayage automatique de la bande FM.

Le mention **SCANNING** s'affiche pendant 2 secondes et le balayage de la bande FM démarre automatiquement. Toutes les stations détectées sont enregistrées (20).

En mode radio, appuyez sur les touches  ou , de la télécommande (10) ou utilisez les touches du pavé numérique (28) pour sélectionner et écouter une radio enregistrée.

Rechercher automatiquement une station FM

Maintenez les touches  ou  de la télécommande (24) enfoncées pendant 2 secondes pour lancer la recherche automatique.

La recherche s'arrête lorsque une station de radio a été trouvée.

Rechercher une station FM manuellement

Appuyez brièvement sur les touches  ou  de la télécommande (24) jusqu'à obtention d'une fréquence de réception optimale.

NOTES :

- A chaque fois que les touches ◀◀ ou ▶▶ sont activées, la fréquence diminue/augmente de 0,05 MHz.
- Si la réception est mauvaise, ajustez l'antenne FM ou changez de fréquence.
- En cas de mauvaise réception, l'appareil passera automatiquement du mode STÉRÉO au mode MONO.

Programmer des stations FM manuellement

1. Sélectionnez la fréquence souhaitée.
2. Appuyez sur la touche **PROG** de votre télécommande (29).
3. Saisissez le numéro (de 01 à 20) que vous souhaitez attribuer à la fréquence à l'aide du pavé numérique (28), ou des touches ▲ ou ▼ de la télécommande (10).
4. Appuyez sur la touche **PROG** de votre télécommande pour confirmer et enregistrer la fréquence.
5. Répétez les étapes 1 à 4 pour chaque fréquence que vous souhaitez enregistrer.

Effacer les stations présélectionnées

En mode RADIO, pour effacer les stations présélectionnées, appuyez sur la touche  (14) de la télécommande. La mention **CLEAR** s'affiche pendant 2 secondes et les stations présélectionnées sont effacées.

Écouter une fréquence mémorisée

Saisissez le numéro de la fréquence que vous souhaitez écouter (de 01 à 20) à l'aide des touches du pavé numérique (28) ou des touches ▲ ou ▼ de la télécommande (10).

NOTES :

- Les stations programmées sont automatiquement mémorisées, même après avoir éteint l'appareil.
- La programmation d'une nouvelle station sous un numéro déjà attribué effacera automatiquement la station précédemment enregistrée.

Afficher les informations RDS

Le RDS (Radio Data System) est un service qui permet aux stations FM d'afficher des informations complémentaires (nom de la station, titre de la chanson, nom de l'artiste, etc.).



Lors du balayage automatique, les stations RDS sont mémorisées en premier.

Pour afficher les informations RDS d'une station, appuyez sur la touche  de la télécommande (9).

connecter un périphérique bluetooth*

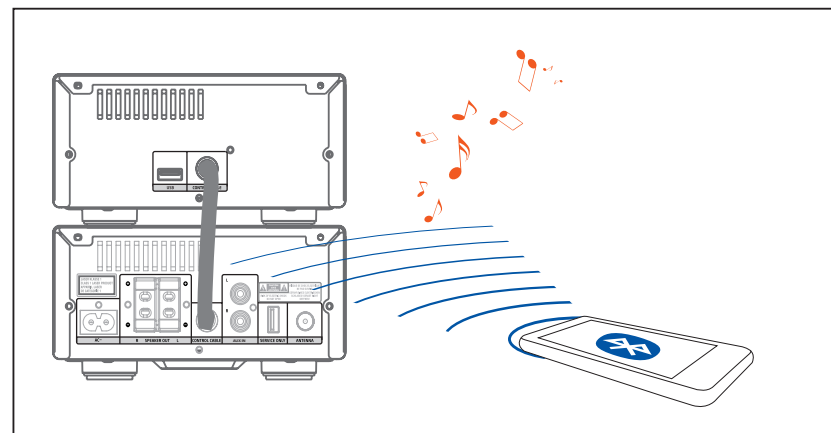
Si vous possédez un périphérique audio bluetooth* (smartphone, tablette, ordinateur portable...), vous pouvez appairer celui-ci à la micro-chaîne. La connexion bluetooth* permet d'écouter la musique enregistrée sur votre appareil audio sans utiliser de câble.





Sélectionnez la source **BT** en appuyant plusieurs fois sur la touche  de la micro-chaîne (6) ou directement sur la touche  de la télécommande (17).

1. La mention **NO BT** apparaît sur l'écran. Maintenez appuyée la touche ▶ de la télécommande (13) ou le bouton ▶ de la micro-chaîne (10) pour activer le mode appairage.
2. Veuillez vous référer ensuite au mode d'emploi de votre appareil audio bluetooth* pour l'appairage avec la micro-chaîne. Celle-ci se nomme **ESSB_MS_6001BT** dans la liste des périphériques bluetooth* détectés.
3. L'appairage est réussi lorsque l'indication **BT** apparaît sur l'écran.
4. Débutez la lecture sur votre appareil audio.
5. Pour interrompre la lecture, appuyez sur la touche ▶ de la micro chaîne (10), de la télécommande (13) ou de votre périphérique bluetooth*. Ou changez la source de lecture sur la micro-chaîne ou la télécommande.

- Cette micro-chaîne peut être appairée à l'ensemble des appareils équipés de la technologie sans fil bluetooth*.
- Une fois l'appairage effectué, le dernier appareil audio bluetooth* mémorisé se reconnecte automatiquement dès que la source bluetooth* est activée sur la chaîne.
- L'appareil ne peut être appairé qu'à un seul périphérique bluetooth* à la fois. Pour appairer un autre appareil, annulez l'appairage bluetooth* de votre périphérique puis répétez les étapes 1 à 4 précédentes avec le nouveau périphérique.



Utilisation de la télécommande en mode bluetooth*

	Débuter la lecture
	Permet d'accéder à la piste précédente.
	Permet d'accéder à la piste suivante.

Détection des appels entrants

- Lorsqu'un appel est reçu ou composé, le smartphone met en pause la lecture de la musique. La transmission de la musique depuis votre téléphone vers la micro-chaîne s'interrompt.
- Lorsque l'appel prend fin, le téléphone reprend la lecture à l'endroit où celle-ci a été interrompue, et diffuse à nouveau la musique sur les haut-parleurs de la micro-chaîne.

Annuler la connexion bluetooth* active

Si vous souhaitez annuler l'association entre la micro-chaîne et votre périphérique, pour l'associer à un autre appareil, maintenez enfoncée pendant 5 secondes la touche  de la télécommande (13) ou le bouton  de la micro-chaîne (10). La mention **NO BT** apparaît à nouveau sur l'écran.

entretien et nettoyage

Nettoyage de la micro-chaîne

1. Débranchez l'appareil de la prise de courant avant tout nettoyage.
2. Nettoyez l'appareil uniquement à l'aide d'un chiffon doux et sec.
3. N'utilisez aucun nettoyant liquide ou aérosol.

Remarques concernant les disques

MANIPULATION DES DISQUES



Tenez le disque par les extrémités et veillez à ce que vos doigts ne touchent pas la surface de lecture. Ne collez pas de papier et ne mettez pas d'autocollant sur les disques.

NETTOYAGE DES DISQUES

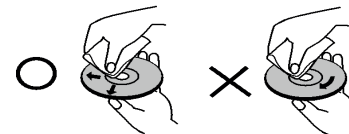

Les empreintes de doigts et la poussière sur un disque peuvent entraîner une qualité médiocre et une distorsion du son. Avant la lecture, nettoyez le disque avec un chiffon propre et sec en partant du centre vers les extrémités.

N'utilisez jamais d'alcool, de benzène, de diluant, de liquide nettoyant ou d'autres produits chimiques.

N'utilisez pas d'air comprimé pour nettoyer les poussières.

RANGEMENT DES DISQUES

Rangez le disque dans son boîtier après utilisation.

N'exposez pas les disques à des environnements très froids, humides ou chauds. Ne le laissez jamais dans un véhicule en stationnement exposé aux rayons du soleil.

DISQUES ENDOMMAGÉS ET D'UNE AUTRE FORME

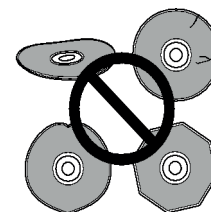



N'utilisez pas de disques fendus, ébréchés, déformés, ou ayant d'autres dommages car ils pourraient endommager le lecteur.

Cet appareil est conçu pour être utilisé uniquement avec des disques traditionnels, totalement circulaires. N'utilisez pas de disques ayant une autre forme.

Ne soulevez et ne déplacez jamais l'appareil durant la lecture : les disques tournent à grande vitesse et pourraient être endommagés.

guide de dépannage

Avant de contacter votre service après-vente, effectuez les vérifications élémentaires suivantes. Si vous ne pouvez pas résoudre le problème en suivant les instructions ci-dessous, contactez le service après-ventes de votre magasin.

SYMPTÔMES	CAUSES POSSIBLES	SOLUTIONS
La micro-chaîne ne s'allume pas.	La prise de l'appareil n'est pas branchée.	Branchez la fiche de l'appareil sur une prise secteur.
	La prise secteur n'est pas alimentée en électricité.	Branchez un autre appareil sur la même prise secteur pour effectuer un test croisé.
	Le câble d'interconnexion n'est pas branché.	Vérifiez que le câble d'interconnexion est bien branché entre les deux éléments de la micro-chaîne.
Aucun son.	Le volume est réglé au minimum ou est désactivé.	Ajustez le volume. Appuyez brièvement sur la touche  ou la touche VOL+ pour augmenter ou réactiver le volume.
	Les connexions ne sont pas correctement effectuées.	Connectez un câble audio entre votre périphérique audio et la micro-chaîne.
	La source sélectionnée n'est pas correcte.	Sélectionnez la source audio adéquate à l'aide de la touche  de l'appareil ou de la télécommande.
Dysfonctionnement.	La micro-chaîne fonctionne de manière anormale, ou émet un son inhabituel.	Débranchez l'appareil pendant 30 minutes. Après 30 minutes, mettez à nouveau la micro-chaîne en fonction.
La lecture du disque ne démarre pas.	Le message NO DISC s'affiche sur l'écran de la micro-chaîne.	Le disque n'est pas dans le lecteur, insérez-en un. Le disque est introduit face de lecture vers le haut. Remplacez le disque, face imprimée vers le haut.
	Le disque est sale ou endommagé	Nettoyez-le ou essayez-en un autre.
	De l'humidité s'est condensée à l'intérieur du système.	Retirez le disque et laissez le lecteur sous tension pendant environ une ou deux heures.
La station de radio souhaitée n'est pas détectée	La qualité de réception de la fréquence est trop faible.	Effectuez une recherche manuelle de la station.

Pas de lecture du support USB	Le format des fichiers n'est pas compatible.	Vérifiez les formats de lecture compatibles avec cet appareil.
	Le support n'a pas été correctement détecté par la micro-chaîne.	Débranchez le support amovible puis branchez-le à nouveau.
La télécommande ne fonctionne pas.	La distance entre la télécommande et la micro-chaîne est trop grande.	Approchez la télécommande de l'appareil.
	Un obstacle est présent entre la télécommande et l'appareil.	Ôtez tout obstacle entre les deux éléments.
	La pile est déchargée.	Procédez au remplacement de la pile. Reportez-vous à la section "La télécommande - Remplacement de la pile".
La connexion bluetooth® ne peut être établie.	Votre source audio n'est pas en mode appairage.	Consultez le manuel d'utilisation de votre source audio pour plus de détails.
	Votre micro-chaîne est déjà appairée avec une source audio.	Maintenez appuyée la touche  pendant 3 secondes ou appuyez sur la touche PAIR. La mention PAIR apparaît sur l'écran. Votre micro-chaîne peut être appairé à une nouvelle source audio.
	Assurez-vous que la micro-chaîne et votre appareil bluetooth® se trouvent à une distance inférieure à 8 mètres l'un de l'autre et qu'aucun mur ou appareils électroniques ne gênent la transmission.	

déclaration UE de conformité simplifiée

Le soussigné, Sourcing & Création, déclare que l'équipement radioélectrique du type Micro-chaîne bluetooth* Essentiel b MS-6001 BT est conforme à la directive 2014/53/UE.

Le texte complet de la déclaration UE de conformité est disponible à l'adresse internet suivante : <http://www.essentielb.fr/content/bfr/essentielb/assistance.htm>.

Toutes les informations, dessins, croquis et images dans ce document relèvent de la propriété exclusive de SOURCING & CREATION. SOURCING & CREATION se réserve tous les droits relatifs à ses marques, créations et informations. Toute copie ou reproduction, par quelque moyen que ce soit, sera jugée et considérée comme une contrefaçon.

All information, designs, drawings and pictures in this document are the property of SOURCING & CREATION. SOURCING & CREATION reserves all rights to its brands, designs and information. Any copy and reproduction through any means shall be deemed and considered as counterfeiting.

Micro-chaîne bluetooth

MS-6001 BT



Protection de l'environnement

Ce symbole apposé sur le produit signifie qu'il s'agit d'un appareil dont le traitement en tant que déchet est soumis à la réglementation relative aux déchets d'équipements électriques et électroniques (DEEE). Cet appareil ne peut donc en aucun cas être traité comme un déchet ménager, et doit faire l'objet d'une collecte spécifique à ce type de déchets. Des systèmes de reprise et de collecte sont mis à votre disposition par les collectivités locales (déchèterie) et les distributeurs. En orientant votre appareil en fin de vie vers sa filière de recyclage, vous contribuerez à protéger l'environnement et empêcherez toute conséquence nuisible pour votre santé.



Testé dans nos laboratoires

Garantie valide à partir de la date d'achat (ticket de caisse faisant foi). Cette garantie ne couvre pas les vices ou les dommages résultant d'une mauvaise installation, d'une utilisation incorrecte, ou de l'usure normale du produit.

